

GRAUGEAR®

USB Type-C®

Enclosure for M.2 NVMe/NGFF SSD

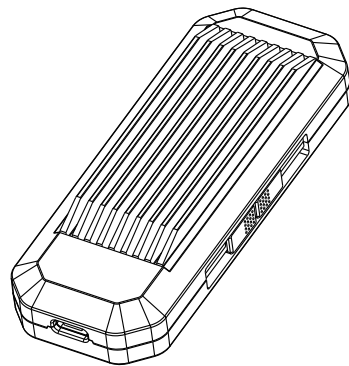

Package Contents



G-M202-AC-10G



Silicone Thermal Pad



Type-C® cable

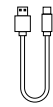

Type-C® to Type-A cable



Silicone fixture



Manual



Warranty card

Features

- Supports PCIe 3.0 x2 transfer speed up to 10 Gbit/s USB 3.2 Gen2
- Supports SATA transfer speed up to 6 Gbit/s USB 3.2 Gen1
- Premium Aluminum Heat sink with Excellent Cooling Effort
- Supports PCIe NVMe M.2 SSD of M-Key and SATA III NGFF SSD of B-Key & M+B Key
- Compatible with M.2 SSD size of 2230, 2242, 2260, 2280
- M.2 SSD Holder Storage Design as a Protection Box
- Tool-free installation in seconds
- Supports Windows® and MacOS®

Specification

- **Internal Interface** : M.2 M-Key, B-Key & M+B Key
- **External Interface** : USB3.2 Gen2 Type-C®
- **Controllers** : RTL9210B
- **Support SSD** : M.2 NVMe/NGFF SSD 2230, 2242, 2260, 2280
- **Transfer Speed** : NVMe SSD up to 10Gbit/s;
NGFF SSD up to 6 Gbit/s (Theoretic)
- **Product material** : Plastic / Aluminum
- **Cable length** : 35cm/13,8 inches

2280 SSD Installation

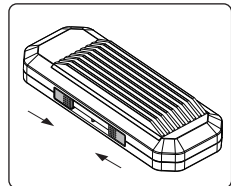

1 Push open the lock

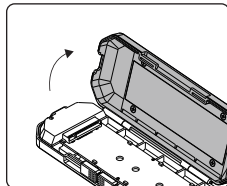

2 Open the top cover.

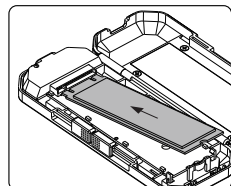

3 Insert M.2 SSD.

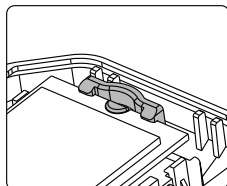

4 Push M.2 SSD down and fix it.

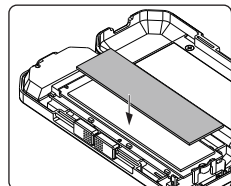

5 Paste Silicone Thermal Pad on the M.2 SSD.

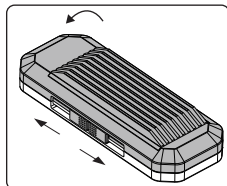

6 Close the top cover and the installation is complete.

2230, 2242, 2260 SSD Installation

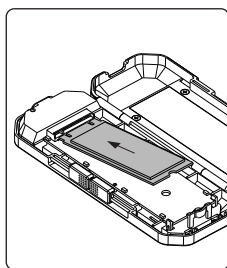

1 Insert M.2 SSD.

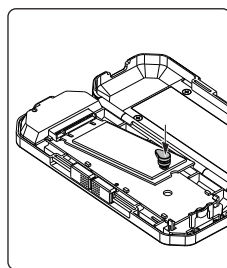

2 Push M.2 SSD with a silicone fixture down until the fixture fits through the hole.

Protection Box for one M.2 SSD

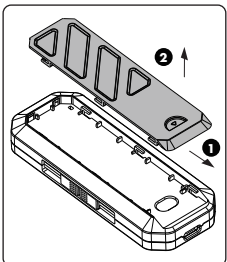

1 Open the back cover.

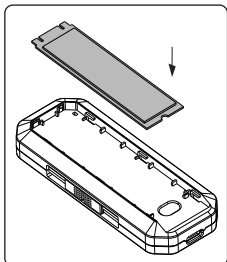

2 Space to keep and to protect one M.2 SSD.

Safety information

Please read carefully the following information to prevent injuries, damage to material and device as well as data loss:

Warning levels

Signal words and safety codes indicate the warning level and provide immediate information in terms of the probability of occurrence as well as the type and severity of the consequences if the measures to prevent hazards are not complied with.

- ⚠ DANGER** Warns of a **directly** hazardous situation causing **death or serious injury**.
- ⚠ WARNING** Warns of a **potentially** hazardous situation that **may** cause death or serious injury.
- ⚠ CAUTION** Warns of a **potentially** hazardous situation that **may** cause minor injury.
- IMPORTANT** Warns of a **potential** situation that **may** cause material or environmental damage and disrupt operative processes.

1. Risk of electrical shock

- ⚠ WARNING** **Contact with parts conducting electricity**
Risk of death by electrical shock

- Read the operating instructions prior to use
- Make sure the device has been de-energised prior to working on it
- Do not remove contact protection panels
- Avoid contact with conducting parts
- Do not bring plug contacts in contact with pointed and metal objects
- Use in intended environments only
- Operate the device using a power unit meeting the specifications of the type plate only!
- Keep the device/power unit away from humidity, liquid, vapour and dust
- Do not modify the device
- Do not connect the device during thunderstorms
- Approach specialist retailers if you require repairs

2. Hazards during assembly(if intended)

- ⚠ CAUTION** **Sharp components**
Potential injuries to fingers or hands during assembly(if intended)

- Read the operating instructions prior to assembly
- Avoid coming into contact with sharp edges or pointed components
- Do not force components together
- Use suitable tools
- Use potentially enclosed accessories and tools only

Safety information

3. Hazards caused by a development of heat

IMPORTANT **Insufficient device / power unit ventilation**

Overheating and failure of the device / power unit.

- Prevent externally heating up components and ensure an exchange of air
- Do not cover the fan outlet and passive cooling elements
- Avoid direct sunlight on the device/power unit
- Guarantee sufficient ambient air for the device/power unit
- Do not place objects on the device/power unit

4. Hazards caused by very small parts and packaging

⚠ WARNING **Risk of suffocation**

Risk of death by suffocation or swallowing

- Keep small parts and accessories away from children
- Store/dispose of plastic bags and packaging in an area that is inaccessible to children
- Do not hand over small parts and packaging to children

5. Potential data loss

IMPORTANT **Data lost during commissioning**

Potentially irreversible data loss

- Always comply with the information in the operating instructions/quick installation guide
- Exclusively use the product once the specifications have been met
- Back up data prior to commissioning
- Back up data prior to connecting new hardware
- Use accessories enclosed with the product

6. Cleaning the device

IMPORTANT **Harmful cleaning agents**

Scratches, discolouration, damage caused by moisture or short circuit in the device

- Disconnect the device prior to cleaning
- Aggressive or intense cleaning agents and solvents are unsuitable
- Make sure there is no residual moisture after cleaning
- We recommend cleaning devices using a dry, anti-static cloth

7. Cleaning the device

IMPORTANT **Environment pollution, unsuitable for recycling**

Potential environmental pollution caused by components, recycling circle interrupted

This icon on product and packaging indicates that this product must not be disposed of as part of domestic waste. In compliance with the Waste Electrical and Electronic Equipment Directive (WEEE) this electrical device and potentially included batteries must not be disposed of in conventional, domestic waste or **recycling waste**. If you would like to dispose of this product and potentially included batteries, please return it to the retailer or your local waste disposal and recycling point.



If you have any questions, please do not hesitate to contact our support at support@graugear.de or visit our website at www.graugear.de

GRAUGEAR®



© Copyright 2021 by CHAB GmbH. All Rights Reserved

Ohlstedter Strasse 17, 22949 Ammersbek / Germany

Made in China

Windows and the Windows logo are registered trademarks of Microsoft Corporation.
Apple, macOS, MAC, iTunes and Macintosh are registered trademarks of Apple Computer.

GRAUGEAR®

USB Type-C® Gehäuse für M.2 NVMe SSD

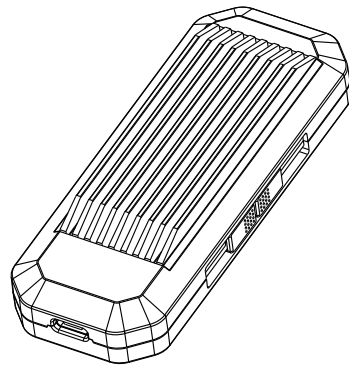

Verpackungsinhalt

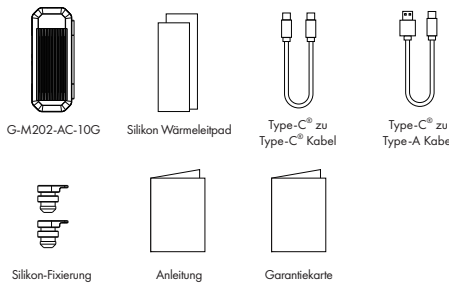

Hauptmerkmale

- Unterstützt PCIe 3.0x2 Datentransferraten von bis zu 10 Gbit/s USB 3.2 Gen2
- Unterstützt SATA III Datentransferraten von bis zu 6 Gbit/s USB 3.2 Gen1
- Kühlkörper aus Aluminium bietet hervorragende Kühlleistung
- Unterstützt PCIe NVMe M.2 SSD mit M-Key und SATA III NGFF SSD mit B-Key & M+B Key
- Kompatibel mit allen M.2 SSDs der Längen 2230, 2242, 2260, 2280
- M.2 SSD Schutzbox Design als Aufbewahrungsbox für eine weitere M.2 SSD
- Werkzeuglose Installation
- Unterstützt Windows® und MacOS®

Spezifikation

- **Interne Schnittstelle:** M.2 M-Key, B-Key & M+B Key
- **Externe Schnittstelle:** USB3.2 Gen2 Type-C®
- **Chipsatz:** RTL9210B
- **Unterstützt SSD:** alle M.2 SSDs der Längen 2230, 2242, 2260, 2280
- **Datentransferraten:** NVMe SSD von bis zu 10Gbit/s;
NGFF SSD von bis zu 6 Gbit/s (Theoretisch)
- **Produktmaterial:** Kunststoff / Aluminium
- **Kabellänge:** 35cm

2280 SSD Einbau

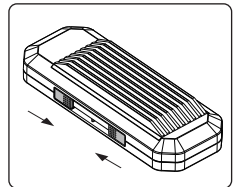

1 Verschluss zusammenschieben.

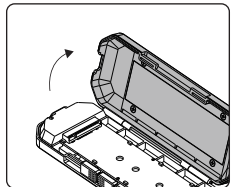

2 die Abdeckung öffnen.

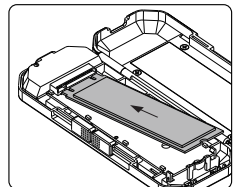

3 M.2 SSD in den M.2 Slot platzieren.

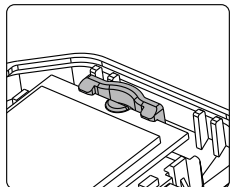

4 M.2 SSD nach unten drücken und befestigen.

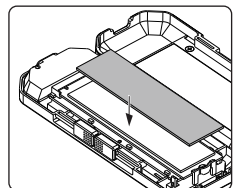

5 Ein Wärmeleitpad direkt auf die eingebaute M.2 SSD anbringen.

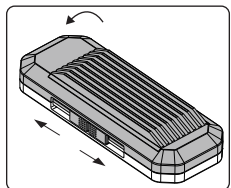

6 Abdeckung schließen und die Installation ist abgeschlossen.

2230, 2242, 2260 SSD Einbau

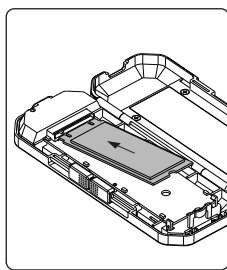

1 M.2 SSD in den M.2 Slot platzieren.

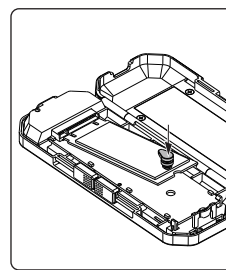

2 M.2 SSD mit einer Silikon-Fixierung nach unten drücken, bis sich die Fixierung durch das Loch der PCB einpasst

Schutzbox für eine weitere M.2 SSD

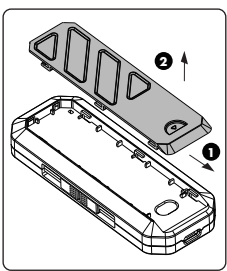

1 Öffnen Sie die Abdeckung unterer Seite.

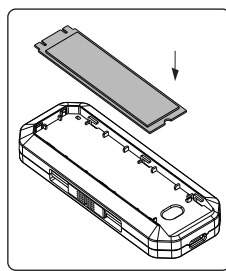

2 Platz für Aufbewahrung einer zweiten M.2 SSD.

Sicherheitshinweise

Zur Vermeidung körperlicher Schäden, sowie von Sach-, Geräteschäden und Datenverlust beachten Sie bitte folgende Hinweise:

Warnstufen

Signalwort und Sicherheitszeichen kennzeichnen die Warnstufe und geben einen sofortigen Hinweis auf Wahrscheinlichkeit, Art und Schwere der Folgen, wenn die Maßnahmen zur Vermeidung der Gefahr nicht befolgt werden.

- GEFAHR** warnt vor einer **unmittelbar** gefährlichen Situation, die zum Tod oder zu schweren Verletzungen führen **wird**.
- WARNUNG** warnt vor einer **möglicherweise** gefährlichen Situation, die zum Tod oder zu schweren Verletzungen führen **kann**.
- VORSICHT** warnt vor einer **möglicherweise** gefährlichen Situation, die zu leichten Verletzungen führen **kann**.
- ACHTUNG** warnt vor einer **möglichen** Situation, die zu Sach- und Umweltschäden führen und den Betriebsablauf stören **kann**.

1. Gefahren durch elektrische Spannung

WARNUNG Kontakt mit elektrisch leitenden Teilen
Lebensgefahr durch Stromschlag

- vor Benutzung Betriebsanleitung lesen
- vor Arbeiten am Gerät, Spannungsfreiheit sicherstellen
- Kontaktschutzblenden nicht entfernen
- Kontakt mit Spannungsführenden Komponenten vermeiden.
- Steckkontakte nicht mit spitzen und metallischen Gegenständen berühren
- Verwendung nur in dafür vorgesehenen Umgebungen
- Gerät ausschließlich mit Typenschildkonformen Netzteil betreiben!
- Gerät/Netzteil fern von Feuchtigkeit, Flüssigkeit, Dampf und Staub halten
- Eigenständige Modifikationen sind unzulässig
- Gerät nicht während eines Gewitters anschließen
- Geben Sie Ihr Gerät im Reparaturfall in den Fachhandel

2. Gefahren während Montage (wenn vorgesehen)

- VORSICHT** Scharfkantige Bauteile
Finger- oder Handverletzungen bei Zusammenbau (wenn vorgesehen) möglich
- vor Montage, Betriebsanleitung lesen
 - Kontakt mit scharfen Kanten oder spitzen Bauteilen vermeiden
 - Bauteile nicht mit Gewalt zusammensetzen
 - geeignetes Werkzeug verwenden
 - nur gegebenenfalls mitgeliefertes Zubehör und Werkzeug verwenden

Sicherheitshinweise

3. Gefahren durch Wärmeentwicklung

ACHTUNG **!Mangelhafte Belüftung des Geräts/Netzteils**
Überhitzung und Ausfall des Geräts/Netzteils.

- externe Erwärmung vermeiden und Luftaustausch zulassen
- Lüfter-Auslass und passive Kühlkörper freihalten
- direkte Sonneneinstrahlung auf Gerät/Netzteil vermeiden
- ausreichend Umgebungsluft für Gerät/Netzteil sicherstellen
- keine Gegenstände auf dem Gerät/Netzteil abstellen

4. Gefahren durch Kleinstteile und Verpackung

WARNUNG **!Erstickengefahr**
Lebensgefahr durch Erstickten oder Verschlucken

- Kleinteile, Zubehör für Kinder unzugänglich verwahren
- Plastiküten und Verpackung für Kinder unzugänglich verwahren/entsorgen
- Kleinteile und Verpackungen nicht in Kinderhände geben

5. Möglicher Datenverlust

ACHTUNG **!Datenverlust bei Inbetriebnahme**
Unwiederbringlicher Datenverlust möglich

- Unbedingt Hinweise in der Bedienungsanleitung/Schnellinstallationsanleitung beachten
- Produkt nur verwenden, wenn Spezifikationen erfüllt sind
- Datensicherung vor Inbetriebnahme durchführen
- Datensicherung vor Anschluss neuer Hardware durchführen
- dem Produkt beiliegendes Zubehör verwenden

6. Reinigung des Gerätes

ACHTUNG **!Schädigende Reinigungsmittel**
Kratzer, Farbveränderungen, Feuchteschäden oder Kurzschluss am Gerät

- vor Reinigung, das Gerät außer Betrieb nehmen
- aggressive bzw. scharfe Reinigungs- und Lösungsmittel sind ungeeignet
- nach der Reinigung sicherstellen, dass keine Restfeuchtigkeit vorhanden ist
- Reinigung der Geräte am besten mit trockenem Antistatik Tuch durchführen

7. Entsorgung des Gerätes

ACHTUNG **!Umweltverschmutzung, Wiederverwertung nicht möglich**
Mögliche Umweltbelastung durch Bestandteile, Recyclingkreislauf unterbrochen

Dieses auf dem Produkt und der Verpackung angebrachte Symbol zeigt an, dass dieses Produkt nicht mit dem Hausmüllentsorgt werden darf. In Übereinstimmung mit der Richtlinie über Elektro- und Elektronik-Altgeräte (WEEE) darf dieses Elektrogerät und ggf. enthaltene Batterien nicht im normalen Hausmüll oder dem **Gelben Sack** entsorgt werden. Wenn Sie dieses Produkt und ggf. enthaltene Batterien entsorgen möchten, bringen Sie diese bitte zur Verkaufsstelle zurück oder zum Recycling-Sammelpunkt Ihrer Gemeinde.



Bei Fragen kontaktieren Sie gerne Support unter support@graugear.de oder besuchen Sie unsere Internetseite www.graugear.de

GRAUGEAR®



© Copyright 2021 by CHAB GmbH. All Rights Reserved

Ohlstedter Strasse 17, 22949 Ammersbek / Germany
Made in China

Windows and the Windows logo are registered trademarks of Microsoft Corporation.
Apple, macOS, MAC, iTunes and Macintosh are registered trademarks of Apple Computer.